

ドライバー / Driver **Shiroi**
 日付 / Date **2019/05/12**
 サーキット / Circuit **Mecca**
 イベント / Event **Cross Games**

環境 / Track place **インドア / IN**
 アウトドア / OUT
路面 / Track Type **アスファルト / Asphalt**
 コンクリート / Concrete
 カーペット / Carpet
 Pタイル / P tile
天気 / Weather **晴れ**
時間帯 / Time Range 0~6
 6~12
 12~18
 18~24

コメント / Comment

FRONT

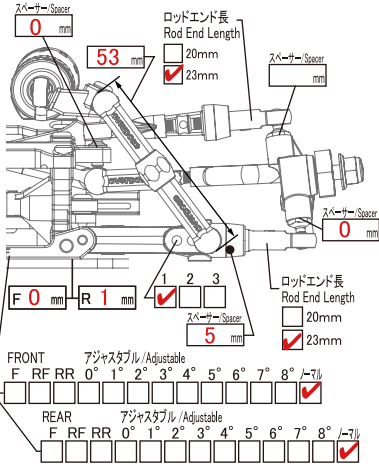

RWDアジャスタブルナックルType-2 (Option)
RWD Adjustable Knuckle Type-2

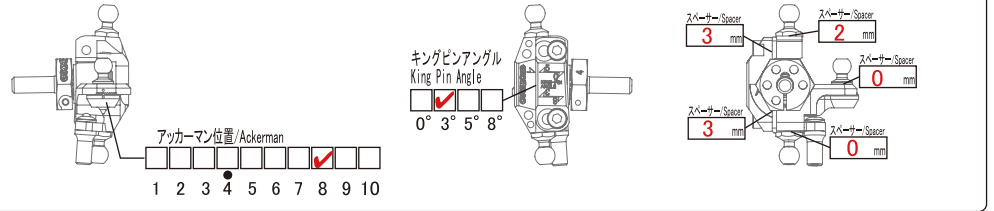

アジャスタブルアルミフロントサスアームType-2 (Option)
Adjustable Aluminum Front Suspension Arm Type-2

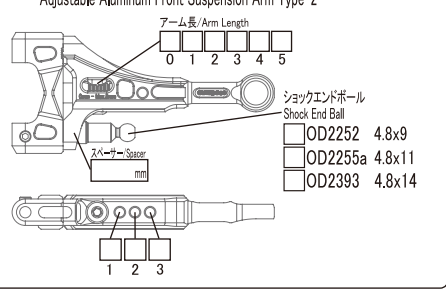

ショック / Shock: ノーマル / Normal ハイグレード / High Grade

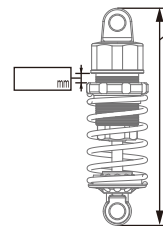

ホイールハブ / Wheel Hubs	Normal(4.5) / Option(4.0) / Other 6 mm
ホイールスペーサー / Wheel Spacer	0 mm
車高 / Ride Height	16 mm
キャンバー角 / Camber Angle	3 °
カスター角 / Caster Angle	°
キングピン角 / King Pin Angle	°
トー角 / Toe Angle	OUT 3 °

REAR

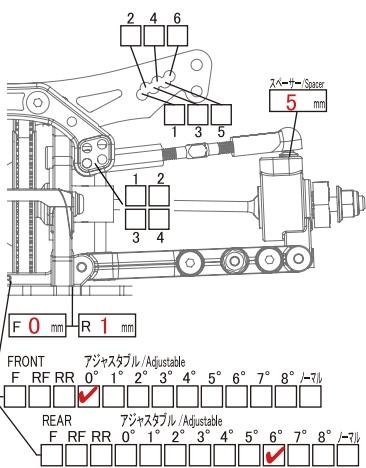

アジャスタブルアルミリアサスアーム Type-2 (Option)
Adjustable Aluminum Rear Suspension Arm Type-2

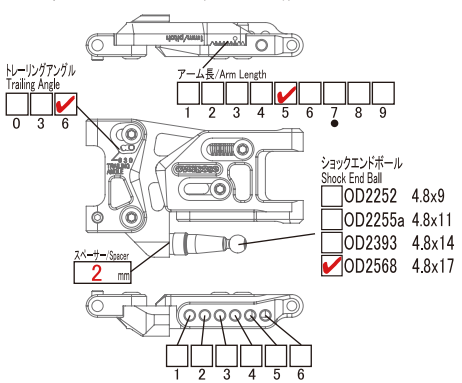

リアアップライト / Rear Upright

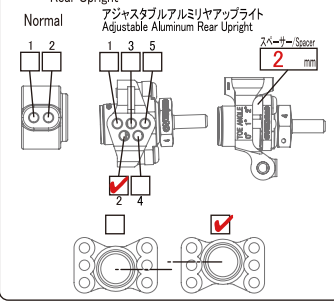

アッパーアームマウント (Option)
Upper Arm Mount (Option)

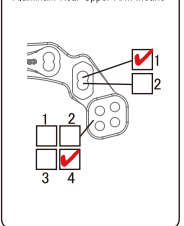

OTHER

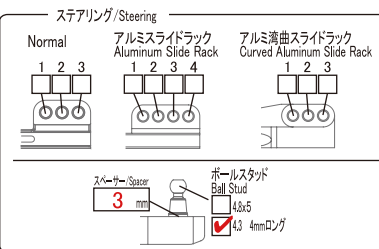

サーボセイバー / Servo Saver

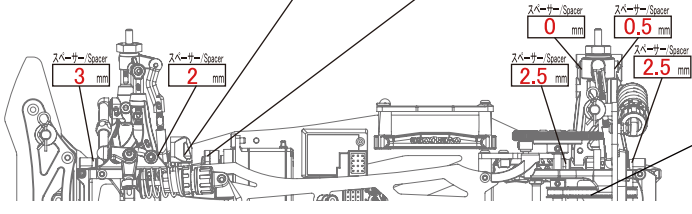
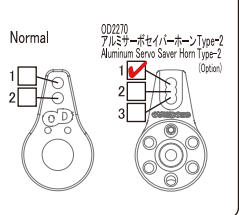

- 送信機 / Transmitter** **フタバ 4PX**
受信機 / Receiver **フタバ R304SB**
ST サーボ / ST Servo **KO Ver.D**
ジャイロ / Gyro Sensor **OD DAIS**
モーター / Motor
スピードコントローラー / ESC **BL PRO4**
バッテリー / Battery **VANT BATTERY**
ボデー / Body **OD JZX100 マークX**
ウイング / Wing **OD VOLTEX Type-5**
メモ / Memo

タイヤ / Tyre	FRONT	REAR
タイヤ / Tire	ヨコモ DRC	ヨコモ DRC
ホイール / Wheel	OD R-SPEC	OD R-SPEC
オフセット / Offset	+ 7 mm	+ 5 mm
ギヤ / Gear		
スパーギヤ / Spur Gear	122 T	ピニオンギヤ / Pinion Gear 33 T
デフプーリー / Diff Pulley	39	T
センタープーリー / Center Pulley	12	T
最終減速比 / Final Gear Ratio	12.02	